

SERRATURA DA INFILARE DOPPIA MAPPA CON  
SCROCCO 57211 - mm.60 (57211600)

Cod.

201186

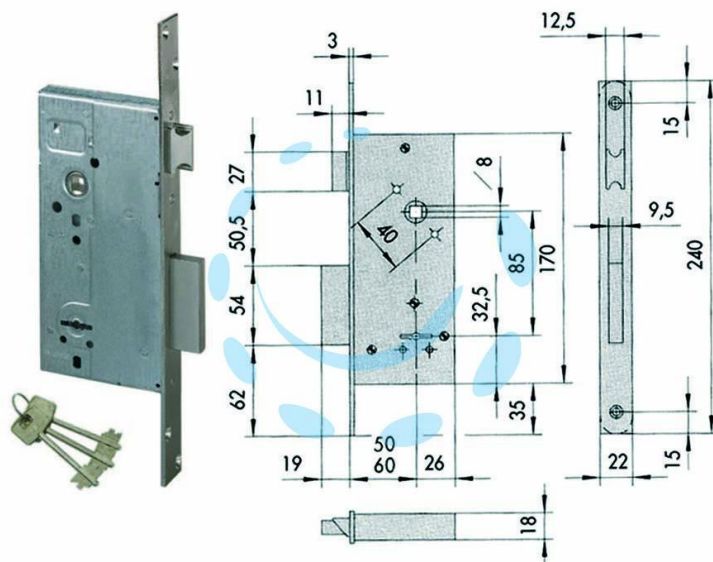

## DESCRIZIONE

scatola in acciaio con rivestimento in zinco, frontale e contropiastra in acciaio nichelato, 2 mandate, catenaccio in acciaio nichelato, scrocco reversibile, quadro maniglia mm.8 passante, dotazione contropiastra, copritoppa interno ed esterno in ottone, 3 chiavi