

**SERRATURA DA INFILARE PER FASCE CATENACCIO E
SCROCCO MM.77 H 4446 - mm.90 con frontale mm.20
(44461900)**

Cod.

244442

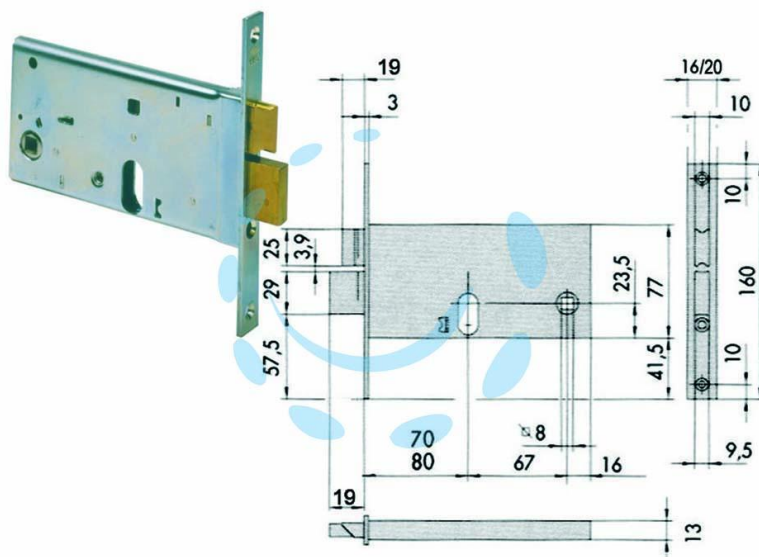

DESCRIZIONE

scatola e frontale in acciaio con rivestimento in zinco, 2 mandate, catenaccio e scrocco separato in ottone, con quadro maniglia da mm.8 passante, funzionante con cilindro ovale non compreso, scatola mm.77h.