

**SERRATURA TRIPLICE DA INFILARE DOPPIA MAPPA**  
57226 - KA mm.50 c/1 ch. cif. unica sr. 12 pz (5722652)

Cod.

201315

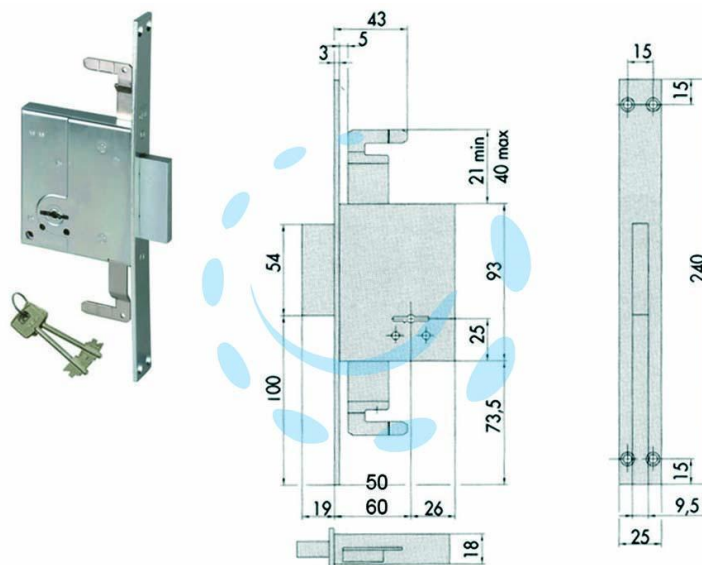

## DESCRIZIONE

scatola e frontale in acciaio con rivestimento in zinco, 2 mandate, catenaccio in acciaio nichelato, predisposizione per chiusure supplementari, dotazione borchia interna in acciaio, boccole filettate, aste non comprese, 2 chiavi, scatola mm.93h.